

XXIX Międzynarodowy Salon Edukacyjny PERSPEKTYWY 2018

SCHEMAT STOISKA STAND SCHEME

2,0m²

SCHEMAT MOŻE ULEC DROBNYM ZMIANOM, ZE WZGLĘDU NA USYTUOWANIE / THE SCHEME MAY BE CHANGE WHEN LOCATION WILL SET

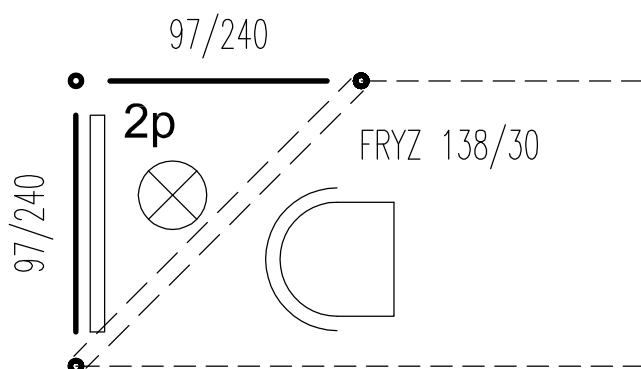

WYPOSAŻENIE:

**1 KRZESŁO, 2 PÓLKI ŚCIENNE, NAPIS NA FRYZIE,
1 PUNKT ŚWIETLNY, 1 GNIAZDO ELEKTRYCZNE**

EQUIPMENT:

**1 CHAIR, 2 WALL SHELFs, SIGN ON FRONT,
1 LIGHT POINT, 1 ELECTRICAL OUTLET**

0 50 150
17.12.2017

Projekt jest opracowany wg indywidualnego rozwiązania i twórca zachowuje prawo do ochrony autorskich dóbr osobistych.

XXIX Międzynarodowy Salon Edukacyjny PERSPEKTYWY 2018

SCHEMAT STOISKA STAND SCHEME

4,0m²

SCHEMAT MOŻE ULEC DROBNYM ZMIANOM, ZE WZGLĘDU NA USYTUOWANIE

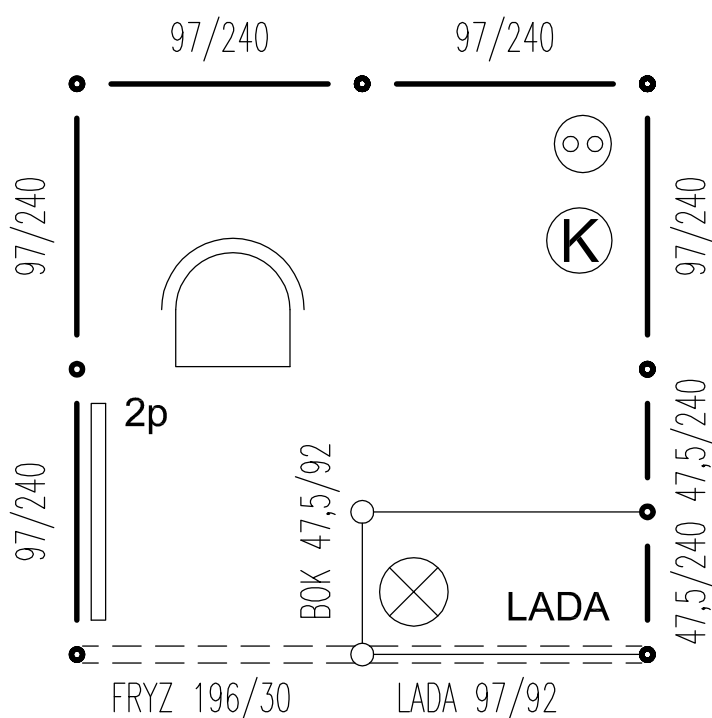

WYPOSAŻENIE:

LADA INFORMACYJNA, 1 KRZESŁO, 2 PÓLKI ŚCIENNE, NAPIS NA FRYZIE,
1 PUNKT ŚWIETLNY, 1 GNIAZDO ELEKTRYCZNE, KOSZ NA ŚMIECI

EQUIPMENT:

COUNTER, 1 CHAIR, 2 WALL SHELFs, SIGN ON FRONT,
1 LIGHT POINT, 1 ELECTRICAL OUTLET, WASTE BASKET

0 50 150
17.12.2017

Projekt jest opracowany wg indywidualnego rozwiązania i twórca zachowuje prawo do ochrony autorskich dóbr osobistych.

XXIX Międzynarodowy Salon Edukacyjny PERSPEKTYWY 2018

SCHEMAT STOISKA STAND SCHEME

4,5m²

SCHEMAT MOŻE ULEC DROBNYM ZMIANOM, ZE WZGLĘDU NA USYTUOWANIE

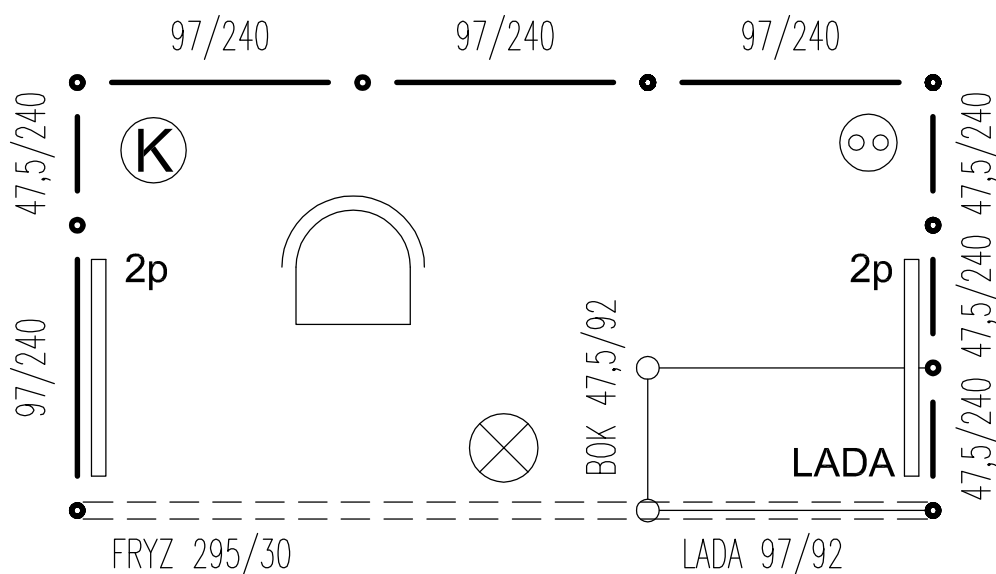

WYPOSAŻENIE:

LADA INFORMACYJNA, 1 KRZESŁO, 2 PÓLKI ŚCIENNE, NAPIS NA FRYZIE,
1 PUNKT ŚWIETLNY, 1 GNIAZDO ELEKTRYCZNE, KOSZ NA ŚMIECI

EQUIPMENT:

COUNTER, 1 CHAIR, 2 WALL SHELFs, SIGN ON FRONT,
1 LIGHT POINT, 1 ELECTRICAL OUTLET, WASTE BASKET

0 50 150
17.12.2017

Projekt jest opracowany wg indywidualnego rozwiązania i twórca
zachowuje prawo do ochrony autorskich dóbr osobistych.

XXIX Międzynarodowy Salon Edukacyjny PERSPEKTYWY 2018

SCHEMAT STOISKA STAND SCHEME

6,0m²

SCHEMAT MOŻE ULEC DROBNYM ZMIANOM, ZE WZGLĘDU NA USYTUOWANIE

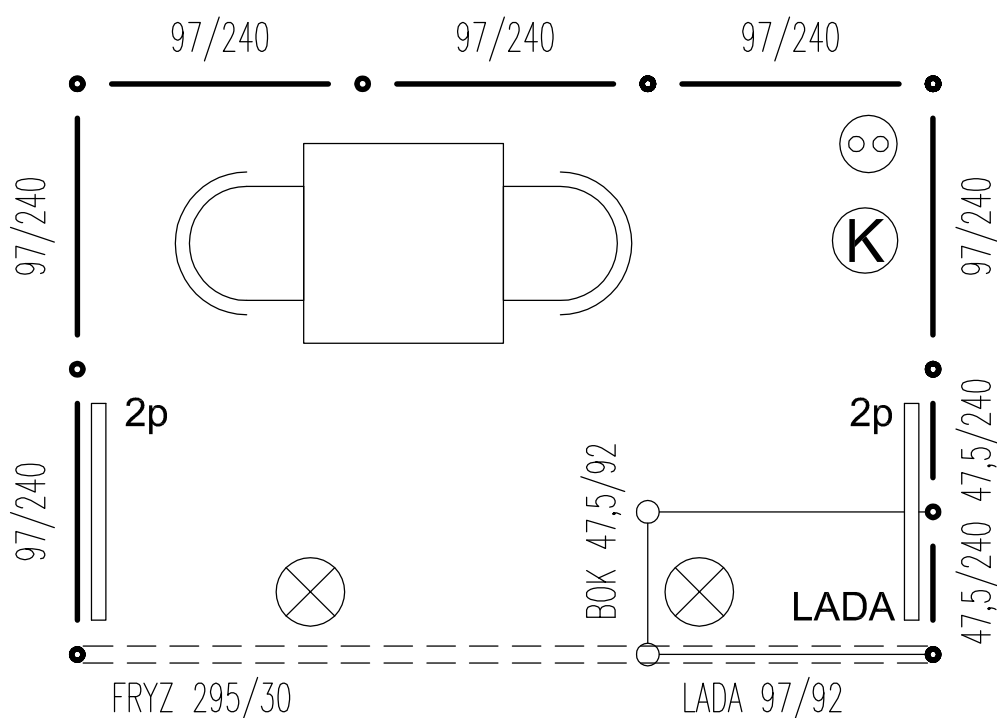

WYPOSAŻENIE:

LADA INFORMACYJNA, 1 STÓŁ, 2 KRZESŁA, 4 PÓLKI ŚCIENNE, NAPIS
NA FRYZIE, 2 PUNKTY ŚWIETLNE, 1 GNIAZDO ELEKTRYCZNE, KOSZ NA ŚMIECI

EQUIPMENT:

COUNTER, 1 TABLE, 2 CHAIRS, 4 WALL SHELFs, SIGN ON FRONT,
2 LIGHT POINTS, 1 ELECTRICAL OUTLET, WASTE BASKET

0 50 150
17.12.2017

Projekt jest opracowany wg indywidualnego rozwiązania i twórca
zachowuje prawo do ochrony autorskich dóbr osobistych.

XXIX Międzynarodowy Salon Edukacyjny PERSPEKTYWY 2018

SCHEMAT STOISKA STAND SCHEME

8,0m²

SCHEMAT MOŻE ULEC DROBNYM ZMIANOM, ZE WZGLĘDU NA USYTUOWANIE

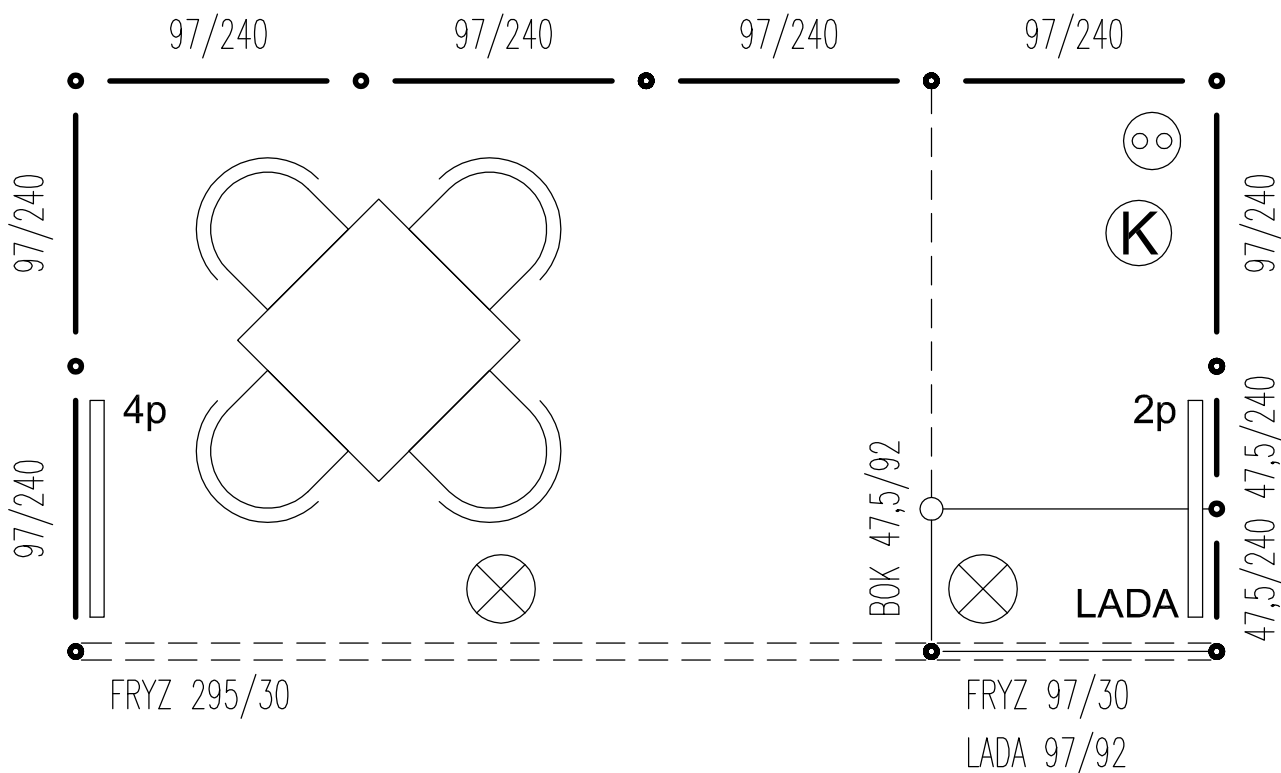

WYPOSAŻENIE:

LADA INFORMACYJNA, 1 STÓŁ, 4 KRZESŁA, 6 PÓLEK ŚCIENNYCH, NAPIS
NA FRYZIE, 2 PUNKTY ŚWIETLNE, 1 GNIAZDO ELEKTRYCZNE, KOSZ NA ŚMIECI

EQUIPMENT:

COUNTER, 1 TABLE, 4 CHAIRS, 6 WALL SHELVES, SIGN ON FRONT,
2 LIGHT POINTS, 1 ELECTRICAL OUTLET, WASTE BASKET

0 50 150
17.12.2017

Projekt jest opracowany wg indywidualnego rozwiązania i twórca
zachowuje prawo do ochrony autorskich dóbr osobistych.

XXIX Międzynarodowy Salon Edukacyjny PERSPEKTYWY 2018

SCHEMAT STOISKA STAND SCHEME

9,0m²

SCHEMAT MOŻE ULEC DROBNYM ZMIANOM, ZE WZGLĘDU NA USYTUOWANIE

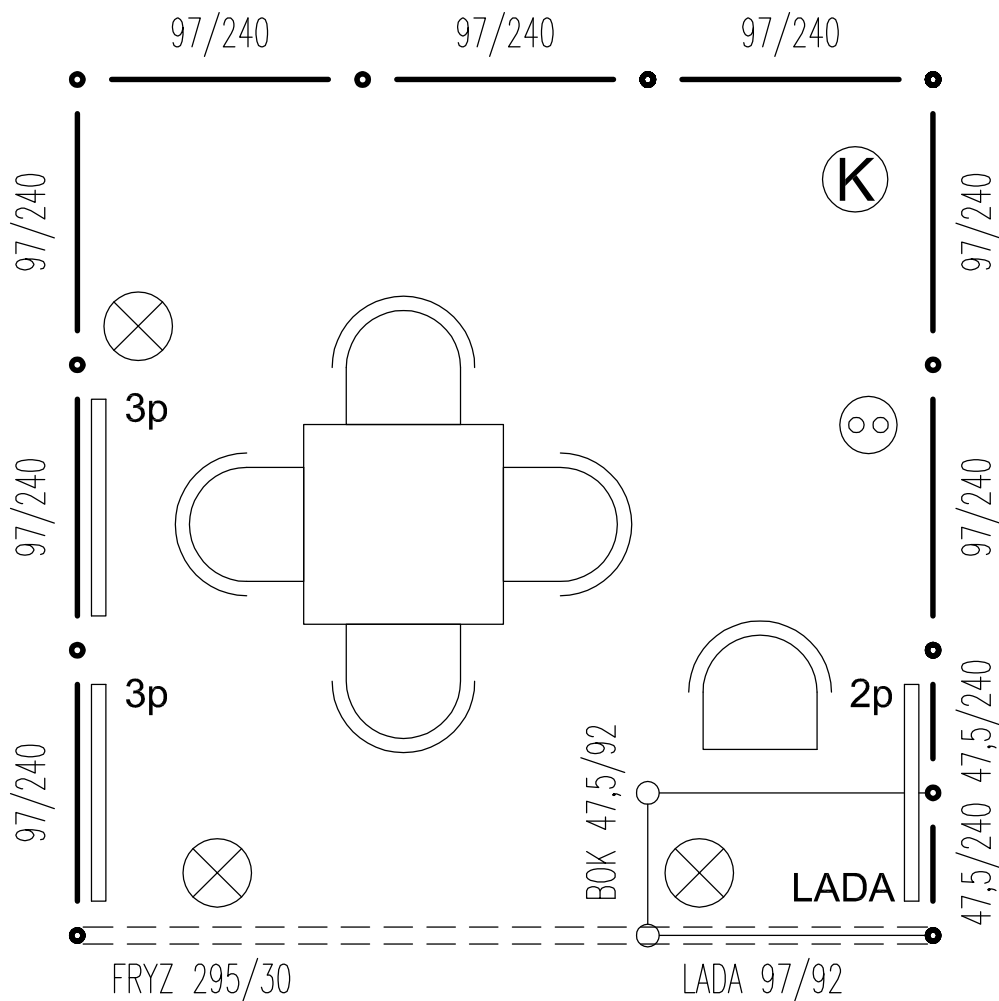

WYPOSAŻENIE:

LADA INFORMACYJNA, 1 STÓŁ, 5 KRZESEŁ, 8 PÓLEK ŚCIENNYCH, NAPIS
NA FRYZIE, 4 PUNKTY ŚWIETLNE, 1 GNIAZDO ELEKTRYCZNE, KOSZ NA ŚMIECI

EQUIPMENT:

COUNTER, 1 TABLE, 5 CHAIRS, 8 WALL SHELFs, SIGN ON FRONT,
4 LIGHT POINTS, 1 ELECTRICAL OUTLET, WASTE BASKET

0 50 150
17.12.2017

Projekt jest opracowany wg indywidualnego rozwiązania i twórca
zachowuje prawo do ochrony autorskich dóbr osobistych.

XXIX Międzynarodowy Salon Edukacyjny PERSPEKTYWY 2018

SCHEMAT STOISKA STAND SCHEME

12,0m²

SCHEMAT MOŻE ULEC DROBNYM ZMIANOM, ZE WZGLĘDU NA USYTUOWANIE

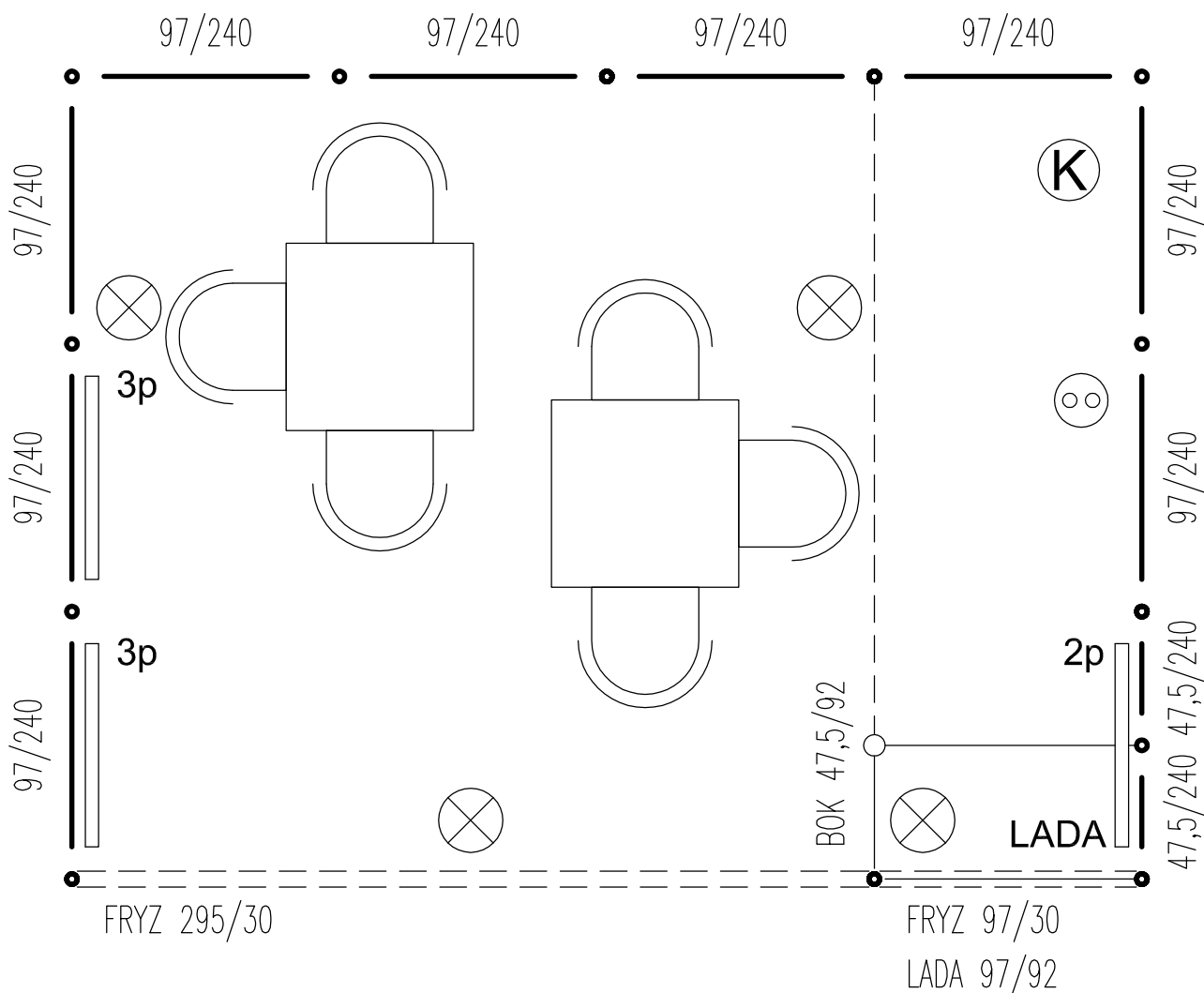

WYPOSAŻENIE:

LADA INFORMACYJNA, 2 STOŁY, 6 KRZESEŁ, 8 PÓLEK ŚCIENNYCH, NAPIS
NA FRYZIE, 4 PUNKTY ŚWIETLNE, 1 GNIAZDO ELEKTRYCZNE, KOSZ NA ŚMIECI

EQUIPMENT:

COUNTER, 2 TABLES, 6 CHAIRS, 8 WALL SHELFs, SIGN ON FRONT,
4 LIGHT POINTS, 1 ELECTRICAL OUTLET, WASTE BASKET

0 50 150
17.12.2017

Projekt jest opracowany wg indywidualnego rozwiązania i twórca
zachowuje prawo do ochrony autorskich dóbr osobistych.

XXIX Międzynarodowy Salon Edukacyjny PERSPEKTYWY 2018

SCHEMAT STOISKA STAND SCHEME

12,0m²

SCHEMAT MOŻE ULEC DROBNYM ZMIANOM, ZE WZGLĘDU NA USYTUOWANIE

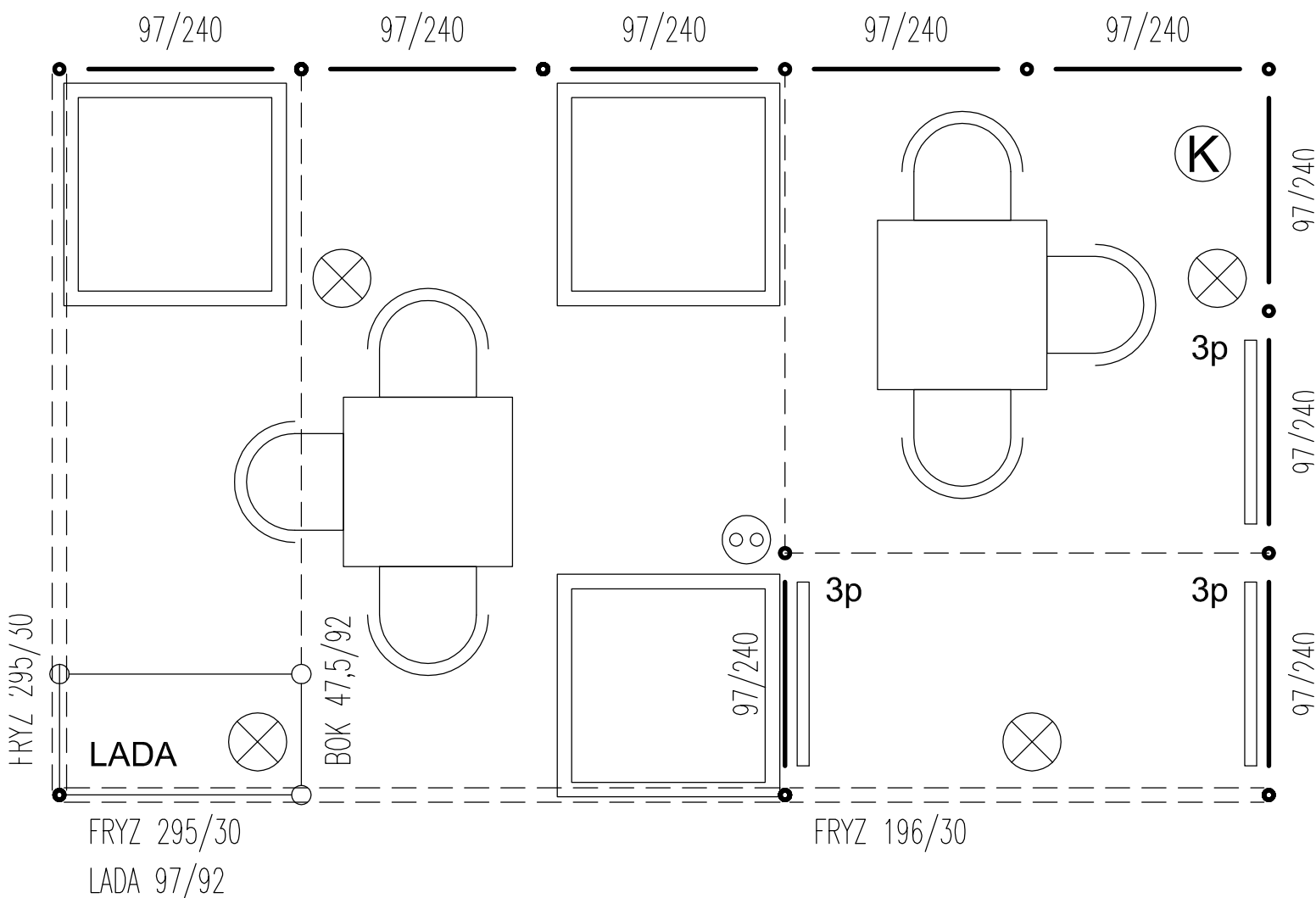

WYPOSAŻENIE:

LADA INFORMACYJNA, 2 STOŁY, 6 KRZESEŁ, 8 PÓLEK ŚCIENNYCH, NAPIS
NA FRYZIE, 4 PUNKTY ŚWIETLNE, 1 GNIAZDO ELEKTRYCZNE, KOSZ NA ŚMIECI

EQUIPMENT:

COUNTER, 2 TABLES, 6 CHAIRS, 8 WALL SHELVES, SIGN ON FRONT,
4 LIGHT POINTS, 1 ELECTRICAL OUTLET, WASTE BASKET



Projekt jest opracowany wg indywidualnego rozwiązania i twórca zachowuje prawo do ochrony autorskich dóbr osobistych.